

BENRO®

MANUAL DE INSTRUÇÕES

Suporte para Filtro FH100M2

Obrigado por escolher a Benro!

Por favor, leia as instruções gerais antes de usar o equipamento.
Não esqueça de compartilhar suas aventuras com a Benro Brasil!

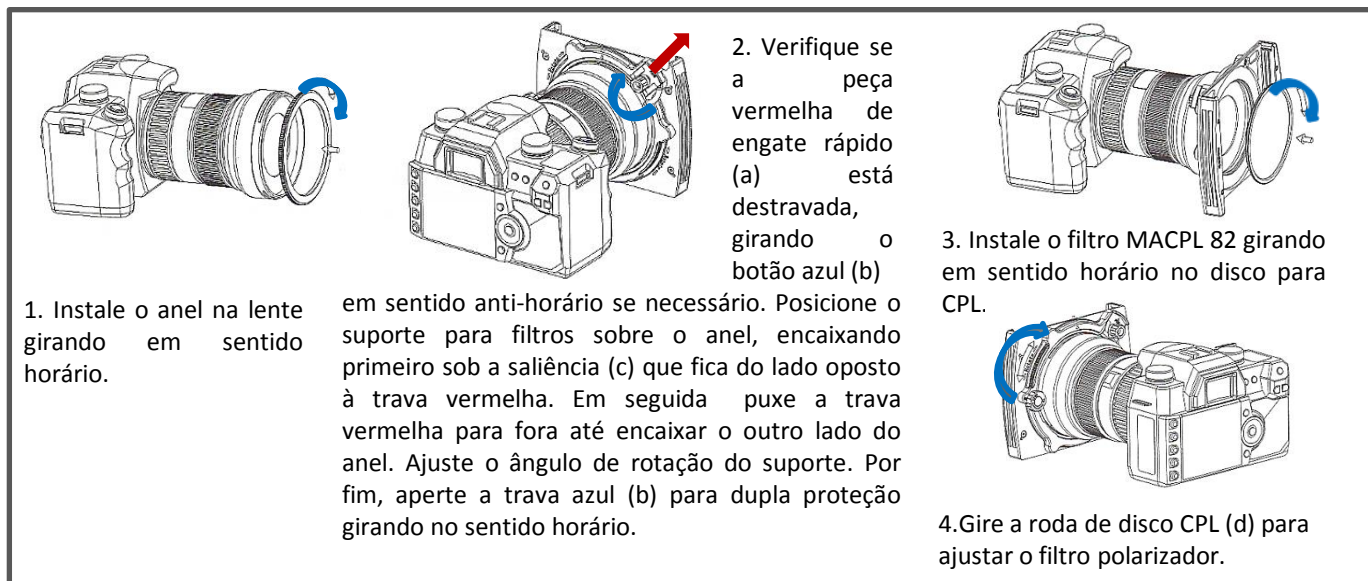
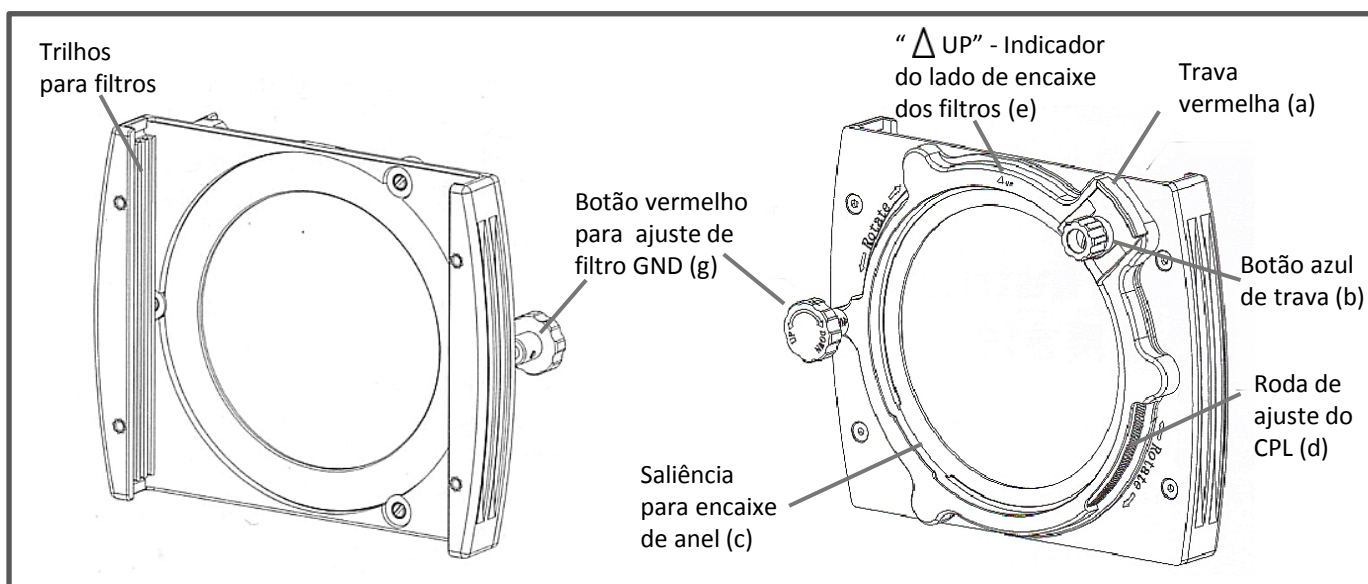
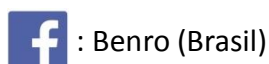
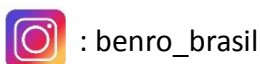

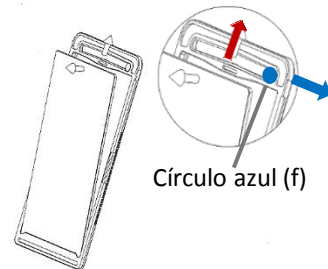
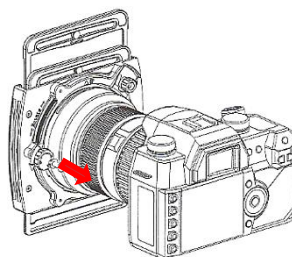
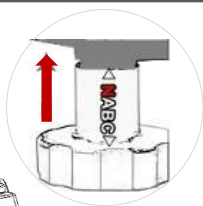
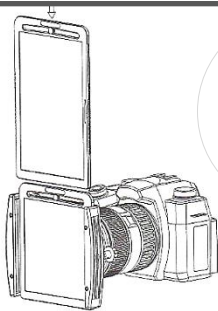



5. O botão vermelho (g) tem na lateral os sinais ◁ NABC ▷ , que indicam a posição da engrenagem. **Atenção:** posicione o botão vermelho na posição N (neutra) empurrando-o antes de inserir – do lado marcado com “ ΔUP ” (e) - as molduras nos trilhos do suporte para que a engrenagem não pegue na lateral dentada do filtro GND.

6. Puxe o botão vermelho (g) até engatar a engrenagem à borda dentada do filtro GND e ajuste para para cima e para baixo girando o botão.

7. Se você quiser substituir os filtros nas molduras, desloque o círculo azul (f) encostando-o à lateral e puxe cuidadosamente a parte inferior da alça para cima. Encaixe o filtro levantando a alça e volte a centralizar o círculo azul.

INSTRUÇÕES GERAIS

	Após usar em ambientes com umidade, poeira, areia e vento, é recomendável limpar o equipamento com um pano macio e secar. Utilize detergente neutro e enxague com água, secando em seguida com um pano seco. Remova toda areia, pó e sujeira das travas e partes móveis.
	Evite deixar o produto em alta temperatura durante muito tempo, como por exemplo exposto diretamente à radiação solar, ou dentro do carro debaixo de sol durante várias horas.
	Para sua segurança, não deixe o equipamento próximo à uma fonte de eletricidade e substâncias químicas corrosivas.

Importado por: Tecnocroma Imagem e Comércio Ltda
CNPJ 64.915.218/0001-59

www.benro.com.br

Contato: tel: (11) 3258-2332 tecnocroma@gmail.com

Assistência técnica: R Araquã, 125 Bela Vista
São Paulo-SP CEP 01306-020