

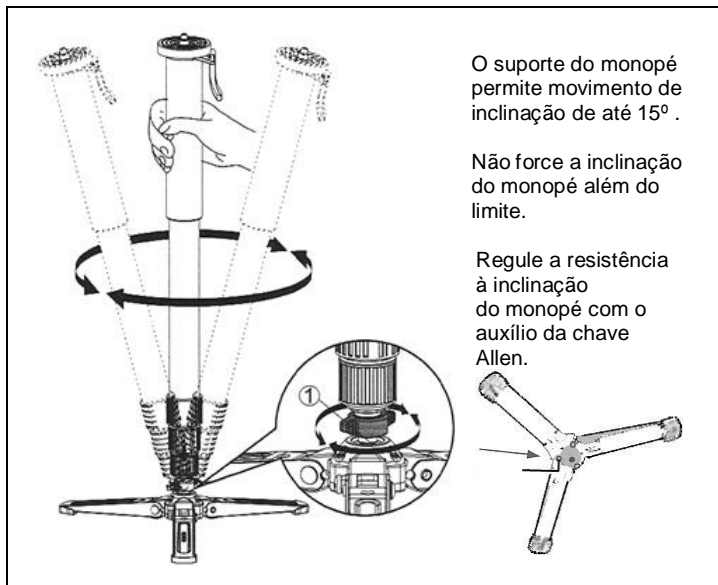

MANUAL DE INSTRUÇÕES MONOPÉ PARA VÍDEO

A38TDS2



O suporte do monopé permite movimento de inclinação de até 15°.

Não force a inclinação do monopé além do limite.

Regule a resistência à inclinação do monopé com o auxílio da chave Allen.

Trava de inclinação:

Gire a peça vermelha (1) em sentido horário até bloquear a inclinação do monopé.

Vire em sentido contrário para liberar o movimento

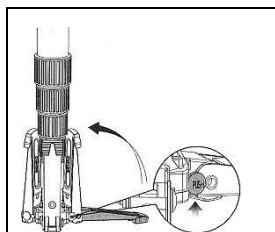

Suporte do monopé:

Ao abrir, os pés do suporte serão automaticamente travados. Pressione o botão "PUSH" para liberar a trava e recolher os pés do suporte.

Obs: Evite o acúmulo de sujeira nas articulações e travas do monopé.

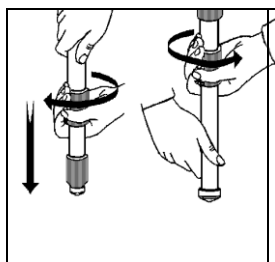

Altura da perna do monopé:

Ajusta-se o comprimento de cada seção da perna do monopé girando a trava 180° (1/2 volta) em sentido horário até liberação. Atingindo o comprimento desejado, gire a trava em sentido anti-horário até a seção ficar firme. Trave as roscas na sequência, começando pela peça de baixo.

Obs: Evite girar desnecessariamente a trava até separar o tubo.

Placa de engate rápido QR4:

Facilita o transporte e troca da câmera

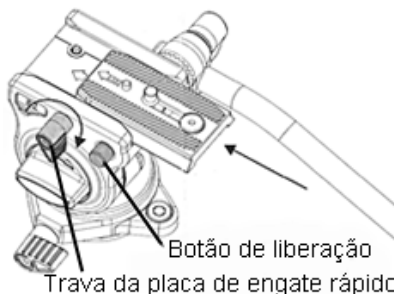
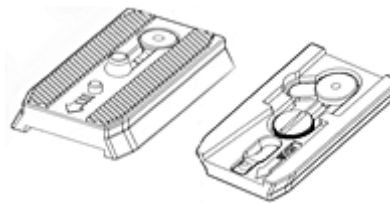

Sistema de engate rápido:

Para liberar a placa QR4, vire a alavanca do engate rápido em sentido anti-horário. Girando somente essa trava, é possível movimentar a placa para escolher o melhor posicionamento para a câmera.

Aperte o pino de segurança para remover a placa da cabeça.

Recoloque a placa encaixando conforme ilustrado na figura, e vire a alavanca em sentido horário até firmar a câmera.

Obs.: O ângulo da trava da placa de engate pode ser ajustado. Puxe –a afastando da cabeça, coloque na posição apropriada e solte.

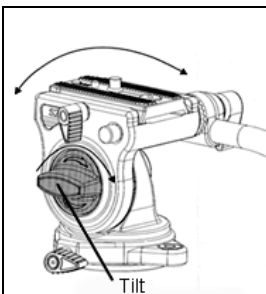

Trava de tilt:

Regule a tensão do movimento tilt (inclinação) através do botão. Para bloquear o movimento, gire a trava em sentido horário.

Obs: Não gire as alavancas além do necessário, para evitar danos nos sistemas de trava.

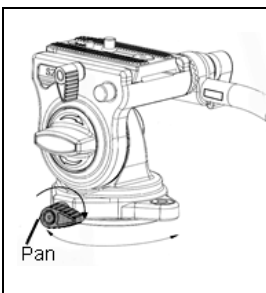

Trava de pan:

Desejando bloquear o movimento panorâmico, gire a alavanca em sentido horário.

Posicionamento da manopla:

A alavanca de pan/tilt pode ser posicionada do lado direito ou esquerdo. Solte a trava da manopla para removê-la da cabeça, girando em sentido anti-horário e instale do lado oposto.

INSTRUÇÕES GERAIS

	Não ultrapasse o limite máximo de peso de 2,5 kg.
	Verifique sempre se as travas e dispositivos estão em condições seguras para evitar acidentes com a câmera e outros equipamentos.
	Não esfregue o nível de bolha - pode haver perda temporária na precisão do dispositivo.
	Remova a câmera do monopé para transportar.
	Para sua segurança, não deixe o monopé próximo a uma fonte de eletricidade e substâncias químicas corrosivas.
	Evite deixar o produto em alta temperatura durante muito tempo, como por exemplo exposto diretamente à radiação solar, ou dentro do carro debaixo de sol durante várias horas.
	Não utilize o produto em temperatura inferior a -20 ° C ou superior a 70 ° C. Não é recomendável usar na água do mar.
	Ao trabalhar em espaços públicos, deixe longe do alcance de crianças e tome cuidado para evitar acidentes.
	Após usar em ambientes com umidade, poeira, areia, terra, vento, etc. é recomendável limpar o equipamento com um pano macio e secar. Utilize detergente neutro ou álcool. Evite o contato do equipamento com água salgada.
	Não é necessário lubrificar o equipamento regularmente, mas se precisar, utilize um lubrificante padrão - óleo ou graxa.

Produzido por: Benro Precision Industrial Co., LTD
www.benro.cn fabricado na China

Importado por: Tecnocroma Imagem e Comércio Ltda
CNPJ 64.915.218/0001-59

www.tecnocroma.com.br www.benrobrasil.com

Contato: tel: (11) 3258-2332 tecnocroma@gmail.com

Assistência técnica: R Araquã, 125 Bela Vista

São Paulo-SP CEP 01306-020