

Gimbal Head dobrável GH2F

Obrigado por escolher a Benro!

Por favor, leia as instruções gerais antes de usar o equipamento.

Não esqueça de compartilhar suas aventuras com a Benro Brasil!

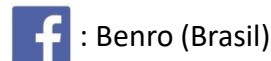
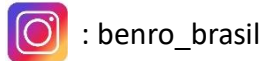

PARTES DA CABEÇA

- 1 – Trava de inclinação
- 2 – Braçadeira de liberação rápida do braço giratório
- 3 – Braço giratório **A**
- 4 – Botão de segurança
- 5 – Pino de segurança
- 6 – Placa de liberação rápida (QR)
- 7 – Braçadeira de liberação rápida
- 8 – Trava da braçadeira de liberação rápida
- 9 – Botão de trava da rotação panorâmica

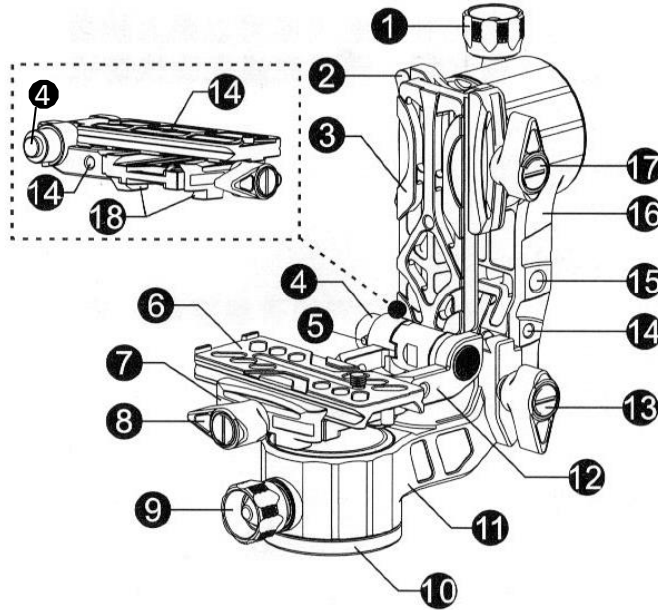

- 10 – Base
- 11 – Base do Gimbal
- 12 – Braço giratório
- 13 – Trava do braço da Gimbal
- 14 – Rosca de 1/4" para montagem de acessórios
- 15 – Rosca de 3/8" para montagem de acessórios
- 16 – Braço do Gimbal **B**
- 17 – Trava do braço giratório
- 18 – Engate tipo Arca

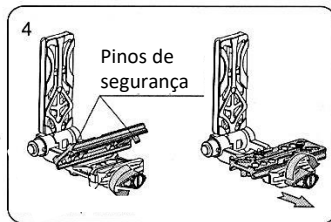
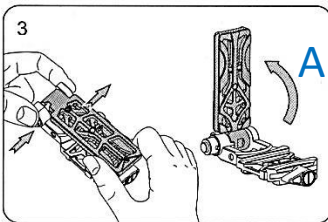
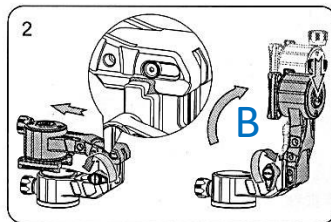
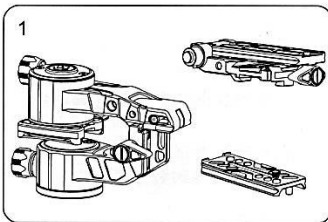

1 – A cabeça Gimbal vem dobrada.

2 – Para abrir o braço (**B**) na vertical, desaperte o botão (13) girando no sentido anti-horário. Puxe o braço do gimbal para frente em direção à abertura e abra, erguendo 90°. Alinhe o braço do gimbal ao suporte Arca na lateral da base e mova para baixo para encaixar. Em seguida, gire o botão (13) no sentido horário até que o braço do gimbal esteja travado.

3 – Para abrir o braço giratório (**A**), enquanto pressiona o botão de segurança (4) para liberar o pino de segurança, desloque uma das partes lateralmente conforme mostram as setas na articulação e desdobre o braço giratório para formar um suporte em L.

4 - Montando a placa de engate rápido:

Gire o botão de trava (8) no sentido anti-horário até que a braçadeira (7) esteja totalmente liberada, e em seguida monte a placa (6). Gire o botão (8) no sentido oposto para travar a placa QR e concluir a instalação.

Os dois pinos de segurança na parte de baixo da placa QR podem proteger efetivamente o equipamento da câmera contra liberação acidental.

Observação: O botão (8) de trava da placa QR pode ser reposicionado, permitindo acesso com o equipamento da câmera montado. Basta puxar o botão conforme seta indicativa (afastando-o da base) para desengatá-lo e reposicionar o ângulo quando necessário. Solte o botão para reengatar.

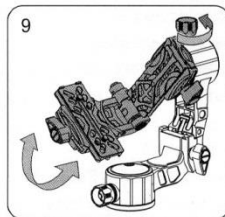
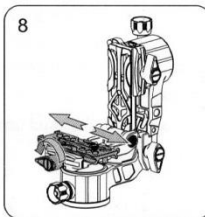
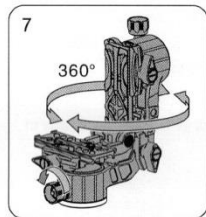
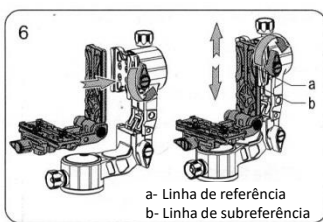
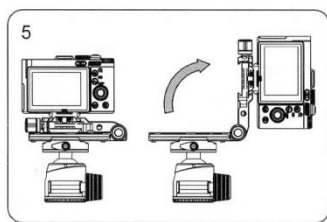

5 - O braço giratório (A) pode ser utilizado também como placa em L.

Os dois lados da base de engate tem montagens padrão Arca, permitindo fotos na vertical 90° quando usado em conjunto com uma cabeça com engate tipo Arca.

Obs: a ball head não está incluída no kit da cabeça Gimbal.

6 - Instale o braço giratório: solte o botão de trava do braço giratório (17) girando no sentido anti-horário até que a braçadeira (2) esteja totalmente liberada e em seguida, instale o braço giratório. Ele pode ser ajustado para cima e para baixo na posição correta. Trave o botão virando em sentido contrário.

Obs: a faixa de ajuste do braço giratório é de 40 mm.

Quando a linha de referência do braço superior está acima da faixa de escala, a linha de subreferência inferior pode ser usada como referência.

7 - Liberação de rotação panorâmica do gimbal: solte o botão de trava do pan (9) no sentido anti-horário para que a cabeça possa ser girada horizontalmente em 360 graus.

8 - Ajuste da placa de liberação rápida (6) : Solte o botão (8), permitindo que a placa deslize para frente e para trás na base da braçadeira (7) para ajustar o centro de gravidade do seu equipamento. Nota: ao ajustar a placa, segure o equipamento da câmera com cuidado para evitar danos acidentais.

9 - Ajuste de inclinação frontal (tilt): Destrave o botão (1) girando em sentido anti-horário para ajustar a faixa de inclinação da cabeça. O movimento de tilt da cabeça gimbal foi projetado com amortecimento para ajudá-lo a encontrar o melhor ângulo com a tensão de inclinação ideal para o disparo.

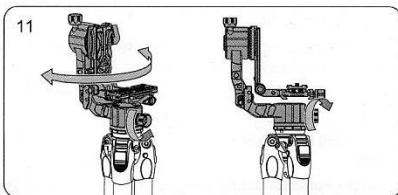
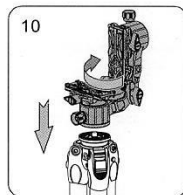

10 - Para instalar a cabeça no tripé, trave o botão de rotação panorâmica do gimbal e rosqueie girando em sentido horário a base (10) no parafuso 3/8" do tripé até ficar firme.

PARA DOBRAR A CABEÇA INSTALADA NO TRIPÉ:

11 - Gire a base pan até que o botão de trava do pan se posicione no espaço entre as pernas do tripé (permitindo o encaixe no espaço) e, em seguida, trave (9).

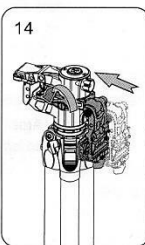
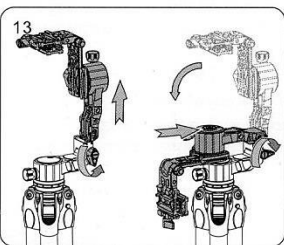
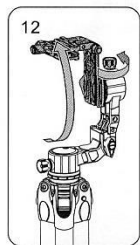

12 - Afrouxe o botão (1) de trava de inclinação. Gire o braço giratório para a posição superior e, em seguida trave nessa configuração, conforme mostra a figura.

13 - Solte o botão de trava do braço (13). Puxe o braço do gimbal para cima até que o grampo de trava do braço do gimbal esteja totalmente desengatado.

Dobre o braço do gimbal sobre a base, empurre para engatar e trave (13).

14 - Afrouxe o botão de trava do braço giratório (17) no sentido anti-horário. Empurre o braço giratório para torná-lo o mais compacto possível e, em seguida, trave o braço giratório para finalizar o armazenamento.

INSTRUÇÕES GERAIS

	Não ultrapasse o limite máximo de peso: 10 kg
	Verifique sempre se as travas e dispositivos estão firmes antes de montar a câmera e ao fotografar, para evitar acidentes.
	Remova a câmera do tripé para transportar.

	Não esfregue o nível de bolha - pode haver perda temporária na precisão do dispositivo.
	Para sua segurança, não deixe o equipamento próximo a uma fonte de eletricidade e substâncias químicas corrosivas.
	Evite deixar a cabeça em alta temperatura durante muito tempo, como por exemplo exposto diretamente à radiação solar, ou dentro do carro debaixo de sol durante várias horas.

	Não utilize o produto em temperatura inferior a -20 ° C ou superior a 70 ° C. Não é recomendável usar na água do mar.
	Ao trabalhar em espaços públicos, deixe longe do alcance de crianças e tome cuidado para evitar acidentes.
	Após usar em ambientes com umidade, poeira, areia e vento, é recomendável limpar o equipamento com um pano macio e secar. Utilize detergente neutro e enxague com água, secando em seguida com um pano seco. Remova toda a areia, pó e sujeira das travas e partes móveis.

Importado por : Tecnocroma Imagem e Comércio Ltda
 CNPJ 64.915.218/0001-59
 www.benro.com.br
 Contato: tel: (11) 3258-2332 tecnocroma@gmail.com
 Assistência técnica: R.Araquã, 125 Bela Vista
 São Paulo-SP CEP 01306-020