

MANUAL DE INSTRUÇÕES BALL HEAD série N00P

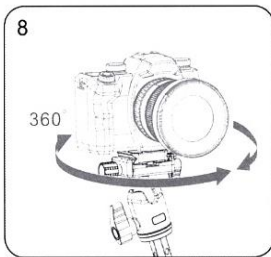
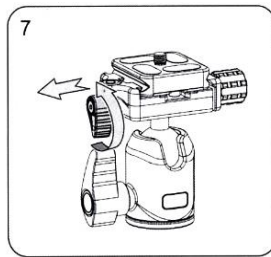
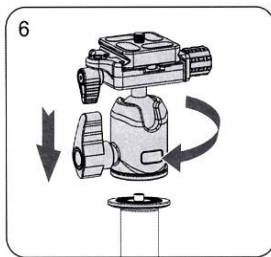
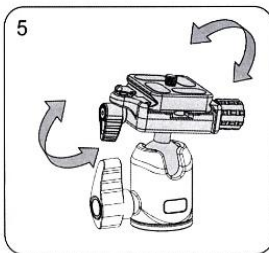
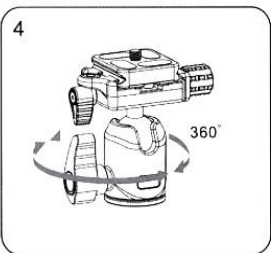
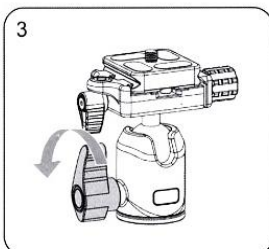
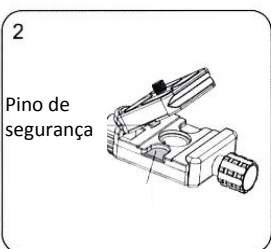
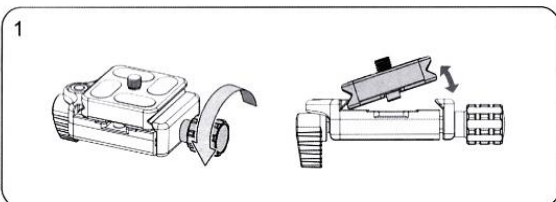
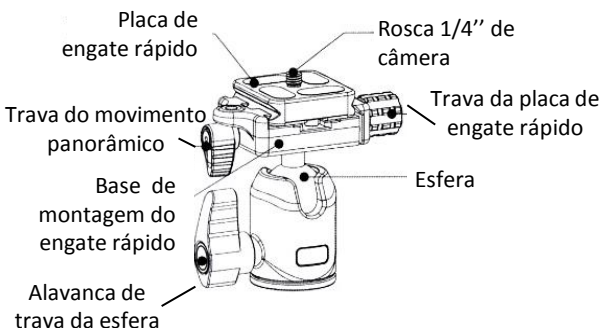

As ball heads de ação dupla Benro possuem uma alavanca de bloqueio única para um controle simples tanto do posicionamento da câmera quanto dos movimentos de panorâmica. A cabeça tem uma base de montagem da placa de engate padrão Arca com sistema de trava de segurança, oferecendo um método rápido de encaixar ou liberar uma câmera ou equipamento da cabeça. Placas extras são recomendadas, pois você pode rosquear uma em cada câmera ou lente para maior conveniência.

Trava da placa de Liberação Rápida (Figura 1, 2)

Para remover a placa de engate rápido (QR), gire a trava de liberação rápida no sentido anti-horário. Uma abertura parcial do mecanismo permite que a Placa QR deslize na base de montagem para um equilíbrio e posicionamento adequados. Dois pinos (removíveis) na parte inferior da Placa QR fornecem o primeiro nível de segurança. Uma volta adicional no sentido anti-horário do botão de trava abre o grampo completamente, permitindo que a Placa QR seja inclinada para fora e removida. Inverta o processo e aperte o botão de trava para fixar a Placa QR. Obs: Um nível de bolha na base da plataforma ajuda a posicionar a câmera antes da montagem.

Controles da ball head (Figura 3, 4, 5)

Uma grande alavanca de bloqueio da cabeça fixa a ball head no lugar. Uma vez que a alavanca é girada no sentido anti-horário e afrouxada, a ball head pode mover-se livremente, permitindo que a plataforma de montagem seja posicionada em qualquer lugar dentro de uma orientação vertical de 0-90° e com uma rotação horizontal completa de 360°.

Obs: Não aperte excessivamente as alavancas de bloqueio nem use equipamentos além do limite, pois isso pode danificar o mecanismo de bloqueio da ball head.

Montagem da ball head (Figura 6)

Antes de montar, certifique-se de que a alavanca da esfera esteja bem travada. Alinhe o furo na parte inferior da ball head com o parafuso na plataforma de montagem do tripé. Gire a ball head no sentido horário até prender no tripé.

Função de fotografia panorâmica dupla (Figura 7, 8)

A função de nivelamento da plataforma na base de engate rápido é bastante útil quando o tripé não está bem nivelado. Afrouxando a alavanca da esfera, ajuste o nível da plataforma da câmera e, em seguida, trave a esfera. Você pode, então, afrouxar a trava de movimento panorâmico e girar sua câmera em uma rotação de 360 graus.

Obs: Você pode modificar o ângulo da trava de pan superior puxando-a para afastar da base do engate e ajustando o posicionamento.

Obrigado por escolher Benro!
Por favor, leia as instruções gerais antes de usar o equipamento

INSTRUÇÕES GERAIS

| | |
|--|---------------------------------------------------------------------------------------------------------------------------------------------------------------------------------------------------------------------------------------------------------------------------|
| | Não ultrapasse o limite máximo de peso: |
| | Verifique sempre se as travas e dispositivos estão firmes antes de montar a câmera e ao fotografar, para evitar acidentes. |
| | Remova a câmera do tripé para transportar. |
| | Não esfregue o nível de bolha - pode haver perda temporária na precisão do dispositivo. |
| | Para sua segurança, não deixe o equipamento próximo a uma fonte de eletricidade e substâncias químicas corrosivas. |
| | Evite deixar a cabeça em alta temperatura durante muito tempo, como por exemplo exposto diretamente à radiação solar, ou dentro do carro debaixo de sol durante várias horas. |
| | Não utilize o produto em temperatura inferior a -20 ° C ou superior a 70 ° C. Não é recomendável usar na água do mar. |
| | Ao trabalhar em espaços públicos, deixe longe do alcance de crianças e tome cuidado para evitar acidentes. |
| | Após usar em ambientes com umidade, poeira, areia e vento, é recomendável limpar o equipamento com um pano macio e secar. Utilize detergente neutro e enxague com água, secando em seguida com um pano seco. Remova toda, areia, pó e sujeira das travas e partes móveis. |