

BENRO

MANUAL DE INSTRUÇÕES

BALL HEAD série IB

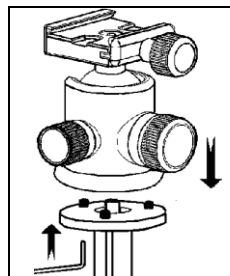
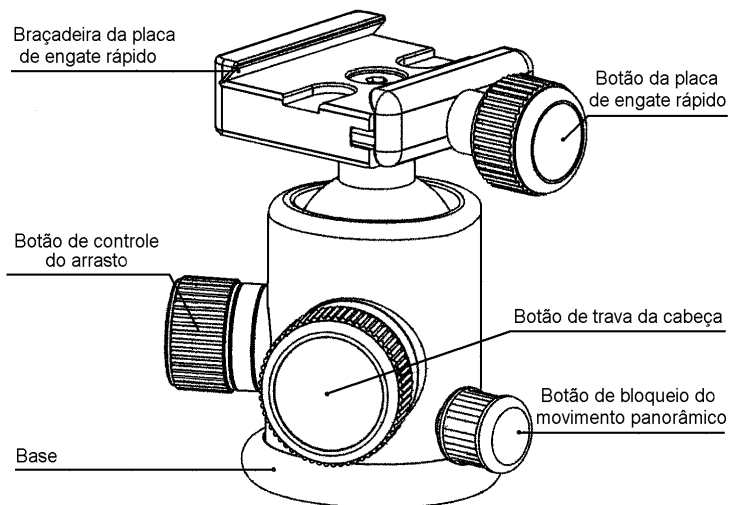

Montagem da cabeça no tripé:

Gire a ball head em sentido horário sobre o parafuso 3/8" do prato na coluna central do tripé ou do monopé até ficar firme.

Nos tripés que tiverem os parafusos de fixação, aperte-os por baixo do prato com a chave Allen.

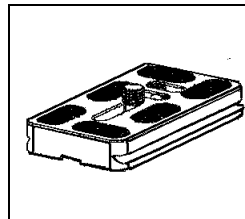

Placa de engate rápido:

A placa de engate rápido da ball head série B é de sistema universal. Para prender a placa à sua câmera, é importante que o parafuso de fixação correto seja usado e apertado com a chave Allen que acompanham o produto.

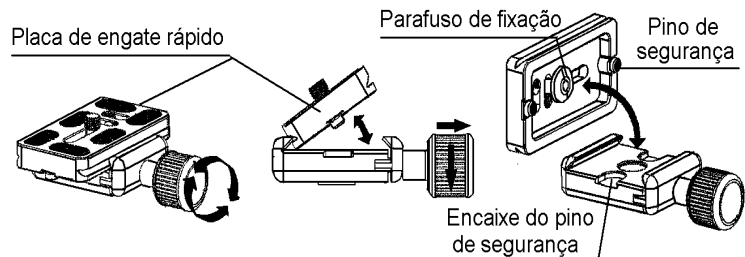

Sistema de engate rápido:

Quando usado corretamente, a trava proporciona dois níveis de segurança ao seu equipamento.

Para remover a placa, gire o botão do engate rápido em sentido anti-horário. Girando pouco o botão, a abertura parcial da braçadeira permite o movimento da placa para escolher o melhor posicionamento. Os dois pinos (removíveis) na base da placa conferem o primeiro nível de segurança.

Puxe o botão continuando a girar o botão do prato no mesmo sentido anti-horário, para a abertura total da braçadeira, possibilitando inclinar a placa para removê-la da plataforma de montagem.

Gire o botão no sentido horário para imobilizar a placa de engate rápido e firmar o seu equipamento.

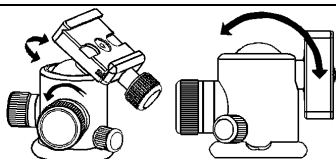

Controles da ball head:

Gire o botão maior em sentido anti-horário para liberar o movimento e escolher a inclinação de 0 até 90°. Volte a trava quando atingir a posição desejada.

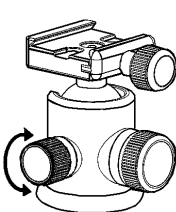

Controle do arrasto (resistência):

Quando o botão maior de trava está liberado, é possível mover a cabeça com certa resistência.

Para ajustar o grau de resistência ao movimento, monte o equipamento na cabeça e afrouxe o botão maior segurando a câmera / lente. Gire o botão de controle do arrasto em sentido horário para aumentar a resistência, ou ao contrário para diminuí-la.

Para melhores resultados, regule o botão nas mesmas condições de peso e temperatura em que a cabeça será utilizado.

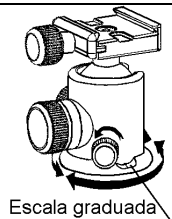

Movimento panorâmico:

Libere o movimento panorâmico da ball head série B girando o botão em sentido anti-horário.

O controle é independente e o posicionamento pode ser ajustado através da escala graduada localizada na base da ball head.

Volte o botão em sentido horário para bloquear o movimento.

Atenção: não aperte excessivamente os botões para evitar danos ao mecanismo de trava da cabeça.

INSTRUÇÕES GERAIS

	Não ultrapasse o limite máximo de peso: IB0: 6 kg IB2: 10 kg
	Verifique sempre se as travas e dispositivos estão firmes antes de montar a câmera e ao fotografar, para evitar acidentes.
	Remova a câmera do tripé para transportar.
	Para sua segurança, não deixe o equipamento próximo a uma fonte de eletricidade e substâncias químicas corrosivas.
	Evite deixar a cabeça em alta temperatura durante muito tempo, como por exemplo exposto diretamente à radiação solar, ou dentro do carro debaixo de sol durante várias horas.
	Não utilize o produto em temperatura inferior a -20 ° C ou superior a 70 ° C. Não é recomendável usar na água do mar.
	Ao trabalhar em espaços públicos, deixe longe do alcance de crianças e tome cuidado para evitar acidentes.
	Após usar em ambientes com umidade, poeira, areia e vento, é recomendável limpar o equipamento com um pano macio e secar. Utilize detergente neutro e enxague com água, secando em seguida com um pano seco. Remova toda areia, pó e sujeira das travas e partes móveis.

Produzido por: Benro Precision Industrial Co., LTD
www.benro.cn

Importado por: Tecnocroma Imagem e Comércio Ltda
CNPJ 64.915.218/0001-59

www.tecnocroma.com.br www.benro.com.br

Contato: tel: (11) 3258-2332 tecnocroma@gmail.com

Assistência técnica: R Araquã, 125 Bela Vista
São Paulo-SP CEP 01306-020